



ПАСПОРТ НА ДУШЕВУЮ КАБИНУ
TM ODA

Уважаемые покупатели!

Благодарим Вас за выбор изделий торговой марки ODA

Наша продукция соответствует современным техническим стандартам и санитарно-гигиеническим нормам. Перед установкой и эксплуатацией изделия внимательно ознакомьтесь с настоящим руководством по сборке и эксплуатации.

Надежная работа изделия зависит от соблюдения приведенных в руководстве указаний.

Содержание:

1. Технические характеристики	3
2. Меры предосторожности	3-4
3. Меры безопасности	4-5
4. Обязательные рекомендации при установке кабины	6
4.1. Подключение к электрической сети	6-7
4.2. Подключение к системе водоснабжения	7-8
4.3. Подготовка площади	8-9
5. Этапы установки	9-16
6. Устранение неисправностей	17-19
7. Повседневный уход	19-20
8. Гарантийные условия и обязательства	20-23

Технические характеристики:

Номинальное напряжение	Номинальная частота	Мощность парогенератора	Сетевое напряжение
220 В	50 Гц	2-3 Кв	12 В

Давление воды (при подаче)	Давление воды (при работе)	Напор воды	Диаметр отверстия водопроводной трубы	
Мра	Мра	л/мин	Холодная и горячая вода	Слив
$0,1 \leq 0,4$	$0,1 \sim 0,4$	$8 \sim 12$	$\frac{1}{2}$ "	1 1/2

Меры предосторожности:

I. Установка и отладка работы душевой кабины должна производиться квалифицированным специалистом-электриком или работником магазина.

II. Электрическое напряжение должно соответствовать национальному стандарту безопасности, напряжение и его частота должны соответствовать тому, на которое рассчитана данная душевая кабина; также должен быть установлен предохранитель от перепада напряжения. (Примечание: выходное напряжение в данной душевой кабине 12 Вольт).

III. Во время использования запрещается трогать подключенные провода и демонтировать или разбирать пульт управления. Мы не несем ответственность за любые возникшие неполадки и удары током, вызванные упомянутыми причинами.

IV. Избегайте воздействия органических растворителей (ацетона, нашатырного спирта, бензина и других сильных кислотосодержащих химических веществ) на душевую кабину, так как это может привести к разрушению поверхности душевой кабины и электролитических компонентов.

V. Температура горячей воды, подаваемой к кабине, не должна превышать 70°C.

VI. Уровень канализации не должен превышать 50 мм от пола до центра канализационной трубы.

VII. Максимальная нагрузка на поддон 200 кг.

VIII. Необходима установка фильтров грубой очистки воды.

IX. В зимнее время приступать к установке душевой кабины следует после того, как изделие будет находиться не менее 16 часов при комнатной температуре.

Меры безопасности:

- Используйте душевую кабину исключительно только по ее прямому назначению.
- Запрещается пользоваться душевой кабиной в состоянии алкогольного или наркотического опьянения, а также принимать лекарства до и во время эксплуатации душевой кабины. Это может привести к потере сознания или травмам.
- Люди, которые постоянно принимают лекарства, должны проконсультироваться с лечащим врачом прежде, чем использовать душевую кабину, поскольку некоторые лекарственные препараты могут вызвать сонливость, воздействовать на ритм сердцебиения, на кровяное давление и кровообращение.
- При болезни или другом недомогании, а также людям с повышенным весом, сердечными заболеваниями или проблемами с давлением и кровообращением, диабетом, людям пожилого возраста, беременным женщинам, перед использованием душевой кабиной необходимо обязательно проконсультироваться у лечащего врача.
- Во избежание несчастных случаев, нельзя оставлять детей и людей с ограниченными возможностями в работающей душевой кабине без постоянного присмотра взрослых.
- Для исключения возникновения протечек, категорически

запрещается поднимать или кантовать душевую кабину, держась за трубопроводы.

- При входе/выходе из душевой кабины в обязательном порядке соблюдайте осторожность во избежание травм.
- Следите за тем, чтобы пол в помещении, где установлена душевая кабина, был всегда чистым и сухим, во избежание возможности поскользнуться или упасть.
- Не закрывайте отверстия какими-либо предметами или частями тела.
- Запрещается наливать в поддон душевой кабины кипяток, а также использовать душевую кабину с водой повышенной температуры (согласно мер предосторожности к душевой кабине). Это также необходимо для того, чтобы сохранить неизменный блеск кабины в течении лет.
- Перед началом использования душевой кабиной убедитесь в том, что слив хорошо функционирует.
- Запрещается бить по поверхности душевой кабины тупыми предметами, в ней установлено оригинальное закаленное стекло. Ударять по нему жесткими предметами также строго запрещается.
- После использования душевой кабины по назначению рекомендуется ее отключить от электрической сети

В ЦЕЛЯХ ОБЕСПЕЧЕНИЯ ЭЛЕКТРО- И ПОЖАРОБЕЗОПАСНОСТИ ЗАПРЕЩЕНО:

- Использовать в качестве кнопок-выключателей любые устройства, кроме установленных в душевых кабинах.
- Проводить влажную уборку под душевой кабиной при включенном сетевом шнуре.
- Использование электрических приборов во время пользования душевой кабиной или рядом с ней.
- Смещать / перемещать душевую кабину, подключенную к электро- и водоснабжению.

4. Обязательные рекомендации при установке душевой кабины

4.1 Подключение к электрической сети:



ВНИМАНИЕ

ВСЕ ОБОРУДОВАНИЕ должно быть **ОБЯЗАТЕЛЬНО ЗАЗЕМЛЕНО**. Незаземленное оборудование является потенциально опасным.

ЗАПРЕЩЕНО эксплуатировать душевую кабину с поврежденным электрошнуром и в случае неисправности заземления.

ЗАПРЕЩЕНО устанавливать и подключать душевую кабину в домах, где электропроводка не может обеспечить электро- и пожаробезопасность.

ЗАПРЕЩЕНО заземлять душевую кабину через отопительное, водопроводное и канализационное оборудование. Производитель не несет ответственность за ущерб здоровья и собственности, если он вызван несоблюдением норм и правил установки.

Душевая кабина подключается к электрической сети без дополнительных соединений, т.е. с помощью отдельного кабеля, проложенного от электрощита до оборудования. Использовать для подключения душевой кабины переходники, многополюсные розетки и удлинительные шнуры запрещено!

Кабель должен быть подключен к отдельному, двухполюсному автомату, комбинированному с устройством защитного отключения (УЗО).

Для предотвращения утечки тока должен быть установлен защитный выключатель.

Кабель обязательно должен быть медным, трехжильным, в двойной изоляции, с сечением провода не менее 2,5 мм².

Вывод электрокабеля должен иметь розетку с заземлением.

Подключение кабины к электросети через УЗО обязательно!

Требования, предъявляемые к УЗО: напряжение 220-240В; с током утечки 0,03А; рассчитан на силу тока не менее 16-25А.

УЗО должно находиться вне ванной комнаты.

Доработка электрической сети должна производиться работниками специализированной организации эксплуатирующей внутридомовое оборудование.

Удлинение силового кабеля без рекомендации специалистов запрещена.

Неиспользуемые провода должны быть заизолированы диэлектриком.

Для герметизации коммутационной панели необходимо использовать нейтральный герметик. Применение кислотного герметика категорически запрещается, поскольку это приведет к разрушению компонентов.

Мощность лампочки для замены (или использования) не должна превышать значения, указанного в технических данных к кабине. В противном случае она будет повреждена в результате перегрузки.

Телефонная линия душевой кабины не может напрямую присоединяться к телефону. Для этих целей необходимо использовать распределительную коробку. В противном случае будет плохая слышимость или отсутствие сигнала.

4.2 Подключение к системе водоснабжения:



ВНИМАНИЕ

Подключение кабины к системе водоснабжения производится в строгом соответствии с данными рекомендациями.

При подготовке водопроводных коммуникаций для подключения оборудования необходима установка фильтров грубой и тонкой очистки воды.

Давление воды в системе водоснабжения должно находиться в пределах, указанных в технических данных душевой кабины. В случае его превышения необходима установка редукторов давления воды.

Фильтры, УЗО, редукторы давления воды в серийную комплектацию оборудования не входят.

Выводы горячей и холодной воды должны иметь внутреннюю резьбу и диаметр $\frac{1}{2}$ дюйма.

Диаметр канализационной трубы 40 - 50 мм.

Максимально допустимая температура при использовании душевых кабин не должна превышать значения, указанные в технических данных к изделию.

4.3. Подготовка площади:

Для монтажа и последующего обслуживания оборудования необходимо свободное пространство по двум задним сторонам кабины не менее 50 см для обеспечения доступа ко всем рабочим узлам и агрегатам.

Высота потолка в помещении, подготовленном для установки душевой кабины должна обеспечивать зазор между крышей душевой кабины и потолком не менее 10-15 см. Площадь для монтажа душевой кабины должна быть очищена от строительного мусора и различных загрязнений, все ремонтно-отделочные работы наэтапемонтажадолжныбытьвобязательномпорядкеЗАВЕРШЕНЫ, включая отделку потолка. Все коммуникации должны иметь скрытую прокладку, либо быть убраны в декоративный порог. Это поможет избежать неплотного прилегания изделия к стене. Площадь для монтажа не должна иметь никаких выступов и бордюров. Подиум под душевую кабину в строгом порядке должен быть облицован напольной плиткой.



ВНИМАНИЕ

Установка кабины производится в помещении, специально подготовленном для этого, в строгом соответствии с данными рекомендациями.

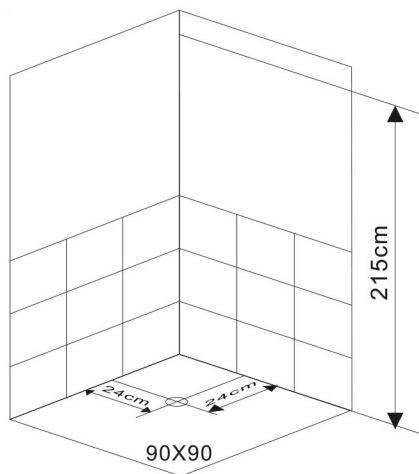
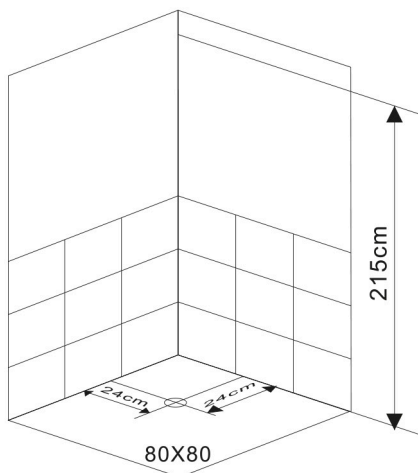

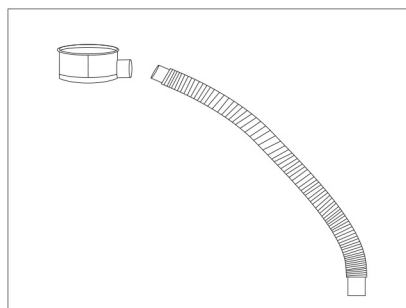



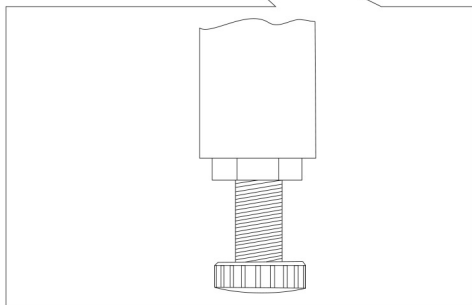
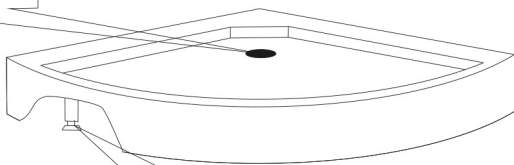





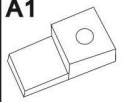

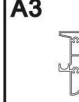
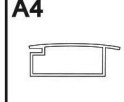

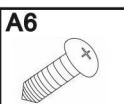
Установите поддон в углу
и отрегулируйте с помощью уровня,
чтобы он стоял строго горизонтально.

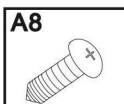
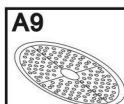
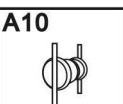

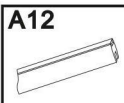
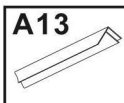
При необходимости отрегулируйте высоту ножек.

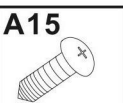
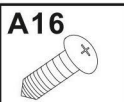
Комплект инструментов необходимых для сборки душевой кабины

A1  =4	A2  =1	A3  =1	A4  =2	A5  =2
A6  M6X20 =12	A7  =8	A8  M4X10 =8	A9  =1	A10  =2
A11  =8	A12  =2	A13  =2	A14  =1	A15  M4X12 =4
A16  M4X30 =8	A17  M4X16 =16			

Уровень Крестообразная Электрическая Электрический
 Гаечный отвертка дрель шурупверт
 ключ Рулетка Силиконовый Карандаш
 пистолет

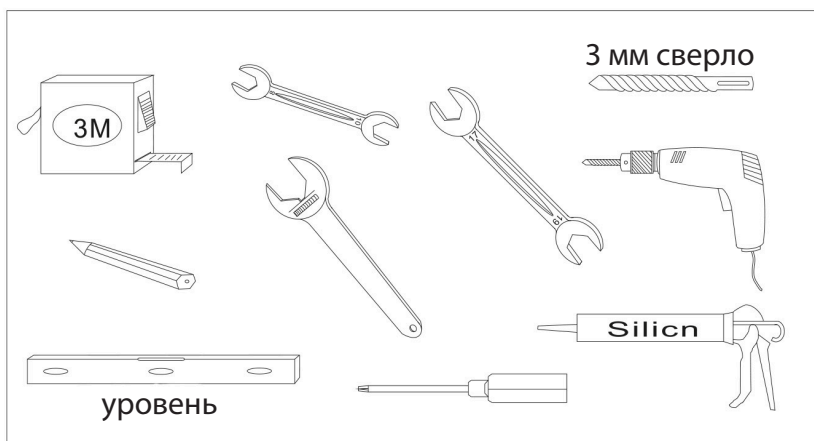

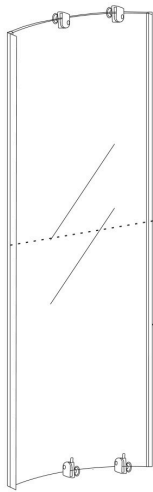

Прикрепите магнитный уплотнитель на стеклянные двери

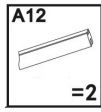
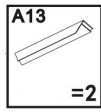

Закрепите гидроизоляционный шнур

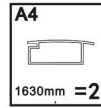
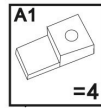
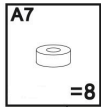
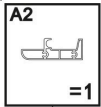
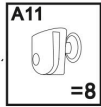

Установите дверные ролики

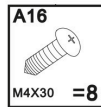
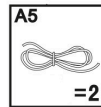
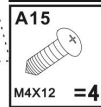
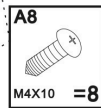
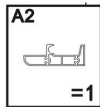
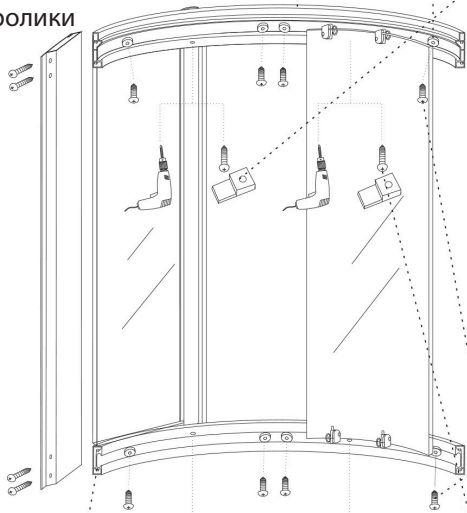

Установите и скрепите с помощью саморезов алюминиевые профили.
Прикрепите резиновые прокладки к боковым стеклам и установите их.
Установите двери на металлические направляющие, отрегулируйте ролики.

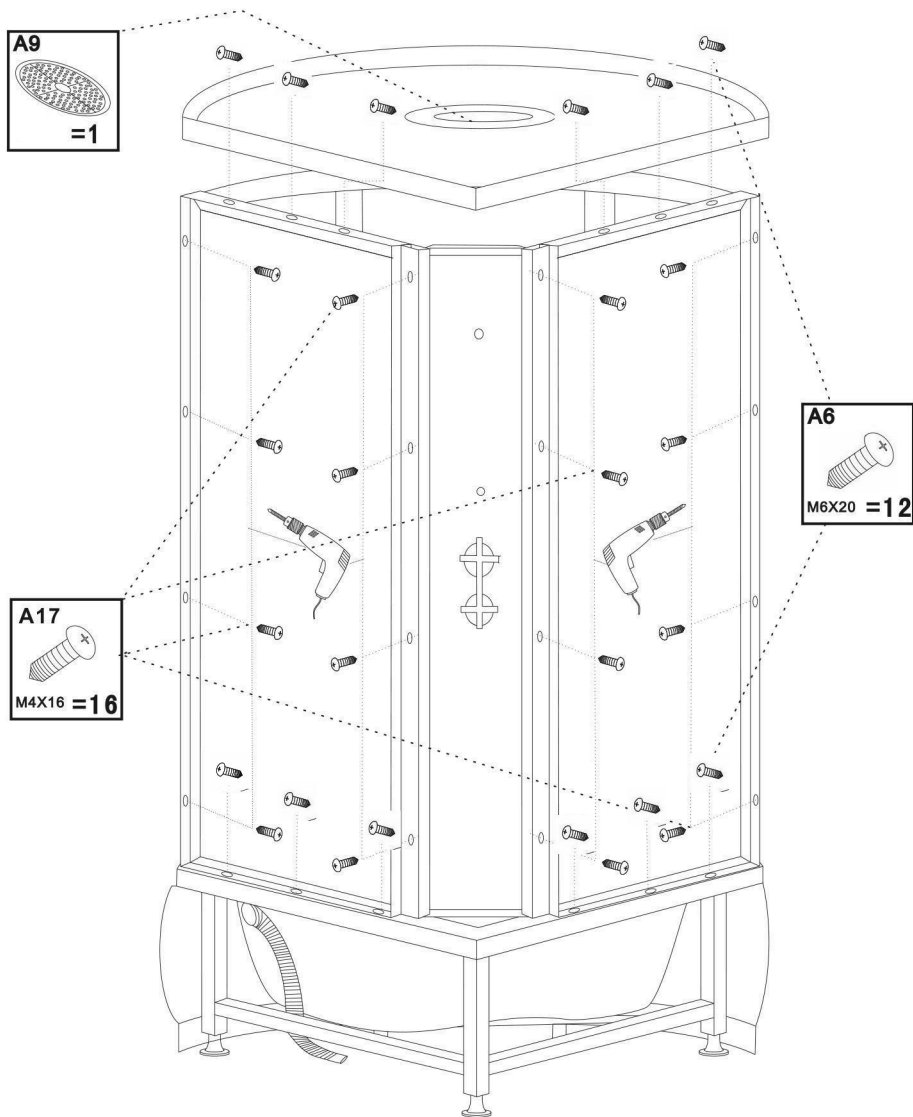

адние стенки аккуратно установить в алюминиевые профили. Установите на поддон заднюю стенку и передние стекла, затем скрепите их между собой саморезами (A17) и зафиксируйте на основании саморезами (A6). Установите на поддон душевую панель и скрепите ее с задними стеклами саморезами (A17). Положите крышу на уже собранный каркас кабины, отрегулируйте ее положение и скрепите саморезами.

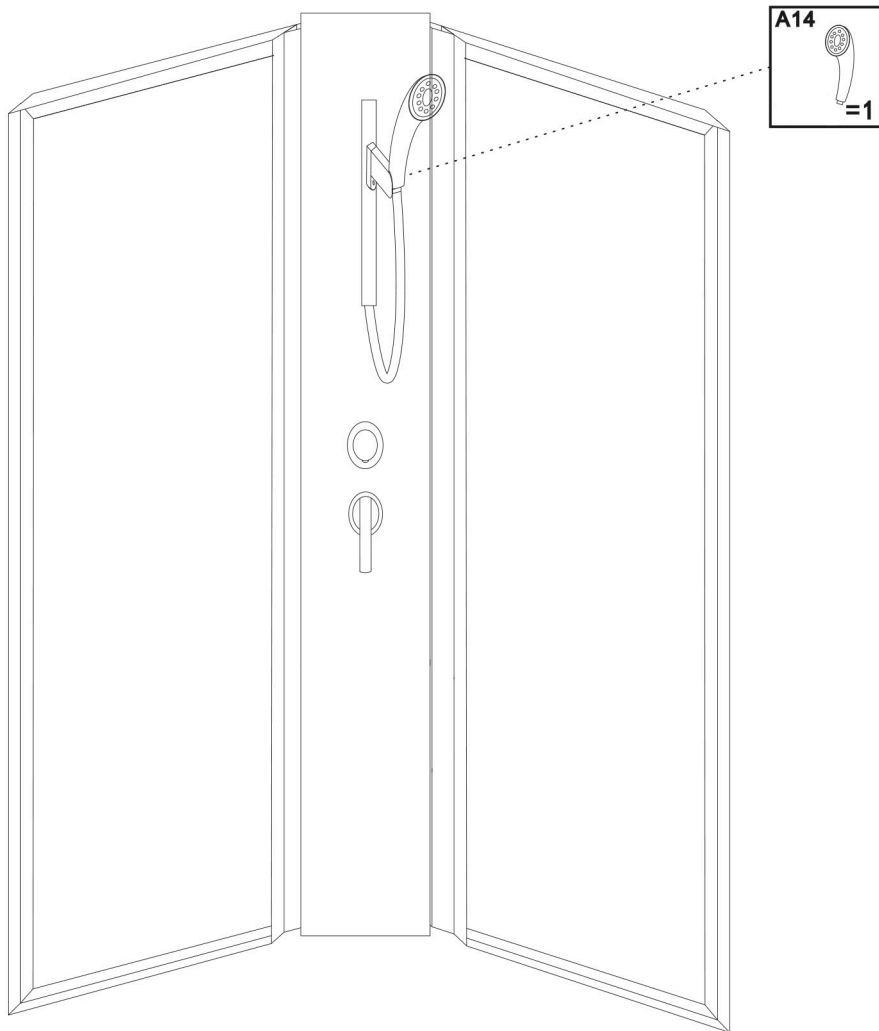

Установите шлаг, душевую лейку, душевую стойку

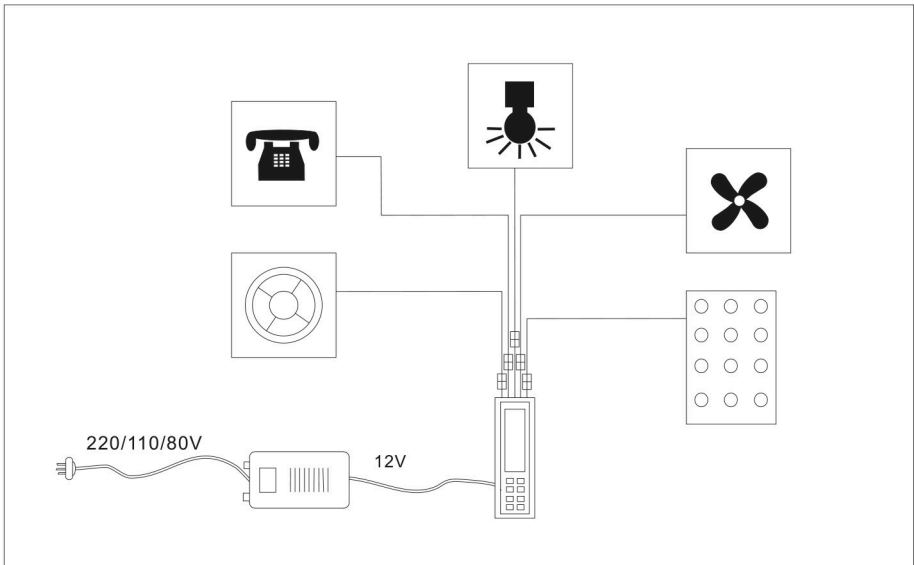
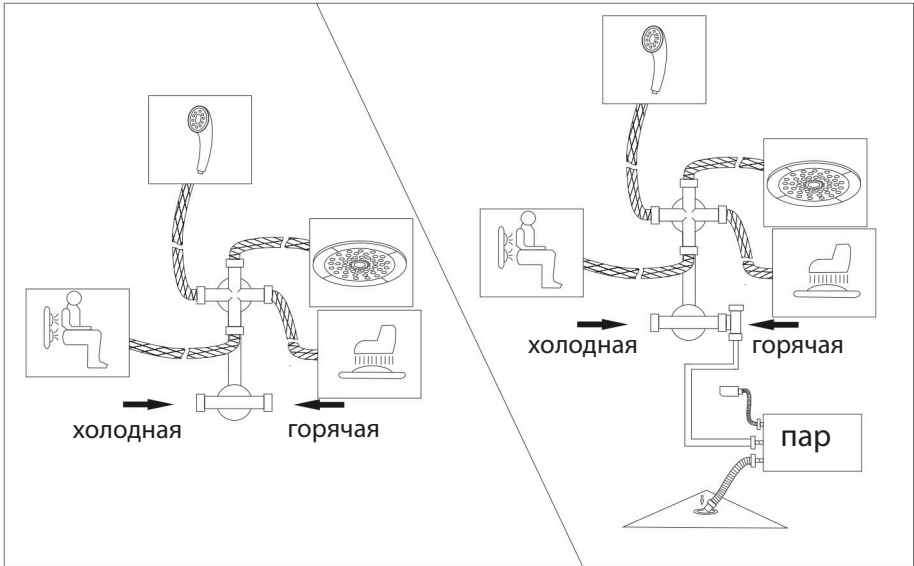

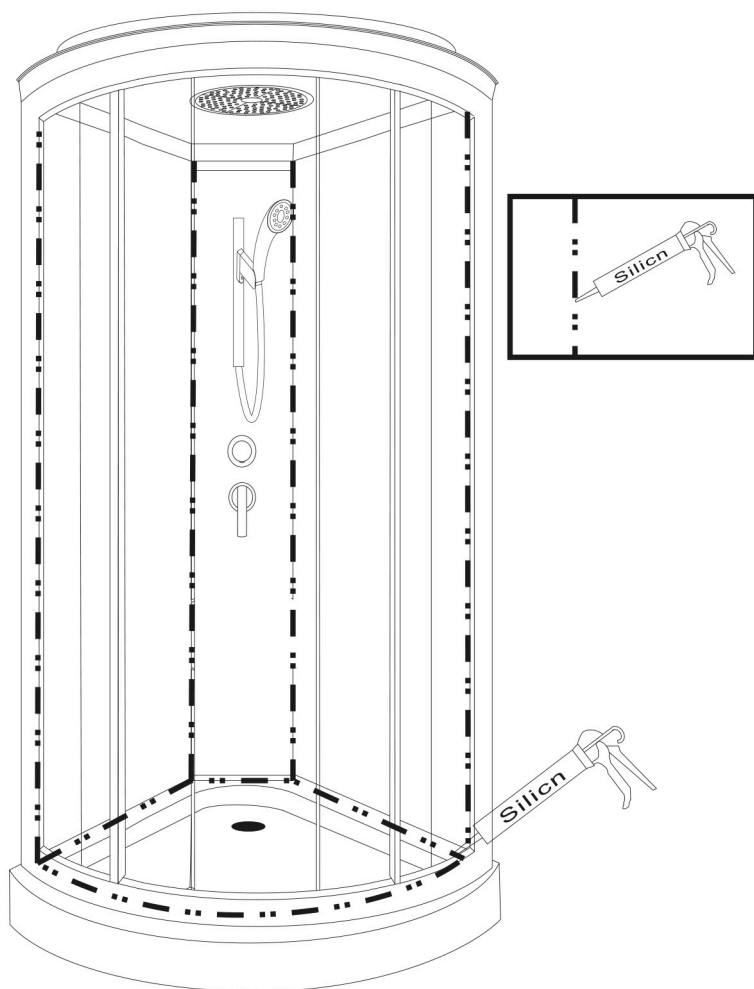

Собрав все детали,
еще раз у поддона проработайте
все стыки силиконовым герметиком.

Оставьте на 24 часа для полного
застывания, после чего душевой
кабиной можно пользоваться.

Снимите защитный слой с поддона и крыши.

Устранение неисправностей

Неисправность:	Причина:	Способ устранения:
1. Отсутствует питание	<p>Вилка не вставлена в розетку.</p> <p>Не включен защитный выключатель.</p> <p>Сгорел предохранитель</p> <p>Контакты электрического блока и дисплея плохо соединены между собой</p> <p>Сработал предохранитель, нет соединения с источником питания</p>	<p>Вставьте вилку в розетку</p> <p>Найдите и устраните короткое замыкание, заново подсоедините защитный выключатель.</p> <p>Замените предохранитель</p> <p>Проверьте и подсоедините</p> <p>Проверьте и включите питание</p>
2. Не работает пульт управления	<p>Вилка не вставлена в розетку.</p> <p>Повреждена электропроводка</p>	<p>Вставьте вилку в розетку</p> <p>Свяжитесь с компанией-продавцом, ремонт должен производиться специалистом</p>
3. Вода из циркулярного душа не течет	<p>Душ засорился</p> <p>Отсоединена линия управления соленоидным клапаном</p> <p>Не работает соленоидный клапан</p>	<p>Прочистите душ</p> <p>Проверьте соединение линии управления соленоидным клапаном</p> <p>Проверьте и замените соленоидный клапан</p>

<p>4. Функции доступны, но не отображаются на дисплее</p>	<p>Контакты электрического блока и дисплея плохо соединены между собой</p> <p>Испорчен дисплей</p>	<p>Проверьте и соедините</p> <p>Замените дисплей и попробуйте еще раз</p>
<p>5. Недостаточный напор воды из душа</p>	<p>Душевая лейка или трубопровод засорились</p> <p>Недостаточное давление воды</p>	<p>Прочистите или замените</p> <p>Дождитесь времени, когда давление воды увеличится. Избегайте пользования душем во время пикового водопотребления</p>
<p>6. Нет управления</p>	<p>Контакты дисплея и электрического блока плохо соединены между собой</p> <p>Плохой контакт между электрическим блоком и дисплеем</p>	<p>Проверьте контакты дисплея и электрического блока и перезагрузите</p> <p>Плотно соедините контакты между электрическим блоком и дисплеем</p>
<p>7. Утечка воды</p>	<p>Некачественная уплотняющая прокладка</p> <p>Нарушено соединение труб</p> <p>Повреждена труба</p> <p>Засорился фильтр грубой очистки</p>	<p>Замените</p> <p>Восстановите</p> <p>Замените</p> <p>Прочистите фильтр</p>
<p>8. Не работает подсветка</p>	<p>Контакты электрического блока и лампочки плохо соединены</p> <p>Лампочка перегорела</p>	<p>Проверьте и подсоедините</p> <p>Замените лампочку</p>

9. Отсутствует освещение	Перегорела лампа Разомкнута проводка	Замените Соедините провода, или вызовите мастера.
--------------------------	---	---

Повседневный уход.

1. Для повседневной чистки кабины используйте обычные жидкие моющие средства, которые не содержат ацетон и аммиак, и мягкую ткань для мытья и протирки. Если на поверхности кабины остались следы от клея, смочите мягкую ткань в небольшом количестве бензина и аккуратно протрите это место.
 2. Для полировки и наведения блеска можно пользоваться специально предназначенными для этого средствами. Если поверхность кабины стала пятнистой, нанесите зубную пасту на мягкую ткань и протрите ее.
 3. Осадок и налет, остающиеся от воды, с поверхности кабины лучше удалить, смочив мягкую ткань в слегка подогретом лимонном соке или уксусе.
 4. Неглубокие царапины и следы от окурков можно удалить, отшлифовав поверхность наждачной бумагой №2000, смоченной в воде, а затем отполировав ее с помощью зубной пасты и мягкой ткани.
 5. При обнаружении волос, намотанных на сливное отверстие, удалите их немедленно.
 6. Нет необходимости часто протирать позолоченные и хромированные детали (запрещается наносить на них растворитель).
- Предупреждение: кислота, содержащаяся в силиконовом геле, может разрушить поверхность деталей с гальваническим покрытием.
7. Запрещается пользоваться жесткими приспособлениями и моющими средствами, содержащими растворитель.
 8. Запрещается стучать или царапать поверхность различными предметами и ножом.

9. Во избежание известковых отложений изначально необходимо установить специальное устройство для смягчения воды.
10. Рекомендуется проводить дезинфекцию ванны после каждого третьего – четвертого использования.
11. Периодически проверяйте провода, выключатель и контактор на предмет порчи.
12. Периодически проверяйте исправность и целостность водопроводных труб, а также канализационных труб.
13. Для предотвращения засора форсунок и другого оборудования в душевой кабине, а также предотвращения выхода из строя каких-либо агрегатов, проводите профилактический осмотр один раз в год.
14. Если Вы в течение долгого времени не пользуетесь душевой кабиной, пожалуйста, держите ее в сухом, проветриваемом помещении без воздействия коррозионного газа. Также не забывайте отключать электропитание и подачу воды.
15. Не откручивайте и не подкручивайте гайки, болты в системе освещения, а также не меняйте лампочки самостоятельно.

Гарантийные условия и обязательства

По всем вопросам, связанным с эксплуатацией и обслуживанием душевых кабин, просим обращаться в торговые предприятия, где вы приобрели продукцию. Данные гарантийные обязательства дополняют права потребителей, установленных действующим законодательством РФ.

Предусмотрите установку в водопроводные трубы фильтров – это увеличит срок службы гидромассажного оборудования душевой кабины.

Гарантия на форсунки гидромассажа и картриджи распространяется только при условии установки в водопроводных коммуникациях фильтров грубой и тонкой очистки воды.

В случае, если показания давления воды в трубопроводе превышают допустимые нормы (см. инструкцию по сборке и эксплуатации) – необходимо установить перед душевой кабиной редуктор(ы) давления.

В зимнее время приступать к установке душевой кабины следует после того, как изделие будет находиться не менее 16 часов при комнатной температуре.

Фирма-поставщик гарантирует безопасную работу душевой кабины при соблюдении потребителем условий эксплуатации и хранения, а так же при полном выполнении обязательных рекомендаций, указанных в гарантийных обязательствах и инструкции по сборке и эксплуатации изделия.

В течении гарантийного срока осуществляется полная или частичная замена (в зависимости от характера неисправности) изделия, а также удовлетворение иных установленных законодательно требований потребителя в отношении качества изделия, если оно вышло из строя по причине дефектов изготовления или материалов при соблюдении следующих условий:

- наличия кассового чека;
- наличие штампа магазина продавца;
- гарантийные обязательства действуют только на территории РФ.

Претензии по качеству изделий принимаются только после проверки его качества независимым экспертом, обладающим разрешением на проведение экспертизы по данной продукции (в соответствии с действующим законодательством РФ).

Гарантийный срок эксплуатации исчисляется со дня приобретения изделия в месте розничной продажи и составляет 12 месяцев. День приобретения товара в магазине розничной торговли подтверждается кассовым чеком. При невозможности определения даты покупки гарантийный срок исчисляется с момента изготовления изделия.

Изделие должно быть использовано только в тех целях, для которых оно было изготовлено. Поставщик не отвечает за возможные

повреждения, вызванные неправильным применением.

Гарантийные обязательства не распространяются на изделия, неисправность которых вызвана:

- механическими или химическими повреждениями любого характера, возникшими при транспортировке, хранении, использовании изделий (трещины, сколы, царапины, следы несанкционированного ремонта);
- использования изделий в целях, для которых оно не предназначено;
- неправильным монтажом изделий / монтажом лицами, не имеющими лицензии;
- не соблюдением правил и нарушением условий эксплуатации / небрежной эксплуатацией или хранением (обнаружение следов задымления и замыканий, наличие загрязнений, образование известкового налета и засорение песком, мелкими камнями и т.п.);
- повреждениями или нарушениями, вызванными домашними животными, насекомыми, птицами и т.п.;
- использованием изделия в условиях, противоречащим техническим требованиям по установке;
- включением изделия в электросеть с недопустимыми параметрами;
- неправильным подключением изделия к водопроводу;
- неквалифицированным ремонтом, ремонтом не уполномоченными лицами, не имеющими лицензию;
- использованием чистящих, моющих, химических составов и других средств, не соответствующих данным поверхностям;
- очисткой загрязнений гидромассажной системы, отводного сливного устройства, сифона и канализации;
- изменением конструкции или иными, не предусмотренными инструкцией, вмешательствами;
- независимыми от производителя / поставщика причинами и форс-мажорными обстоятельствами (перепада давления в водопроводной сети, плохое качество воды, перепады напряжения

в электросети, пожар и иные обстоятельства непреодолимой силы, стихийные бедствия и явления природы, пожар и иные обстоятельства непреодолимой силы, а также действия третьих лиц и т.п.);

- естественным износом деталей, таких как: резиновые уплотнители и прокладки, декоративные элементы, фурнитура, электрические лампы и светодиоды, душевая лейка, шланг для душевой лейки, шланг для массажёра ступней ног;

Гарант не несет ответственности за изменения эстетических требований клиента, возникшие после покупки изделия.

Внешний вид и комплектность изделия должны быть проверены покупателем при покупке или доставке. В дальнейшем, претензии по внешнему виду и комплектности не принимаются.